

POLYESTER

UCP

IP66/NEMA 4, 4X, 12, 13
Wandgehäuse
H: 315-1035
B: 200-800
T: 170-300



UniPLAST

188

UDP

IP65/IP 55 NEMA 4, 4X, 12, 13
Modulare Gehäuse
H: 500-1250
B: 500-1000
T: 320



UniPLAST

194

Modulares Polyestergehäuse

IP 66/65

Die Dichte wird durch eine extrudierte, durchgängige Polyurethan-Dichtung gewährleistet.

Türheber führt die Tür in die zentrale Position beim Schließen (ab Größe UCP/UCPT 750).

Gehäuse sind wartungsfrei und korrosionsresistent.

Verschiedene Montagemöglichkeiten:
Montageplatte,

Kabeleinführung variabel
(keine Flanschöffnung).

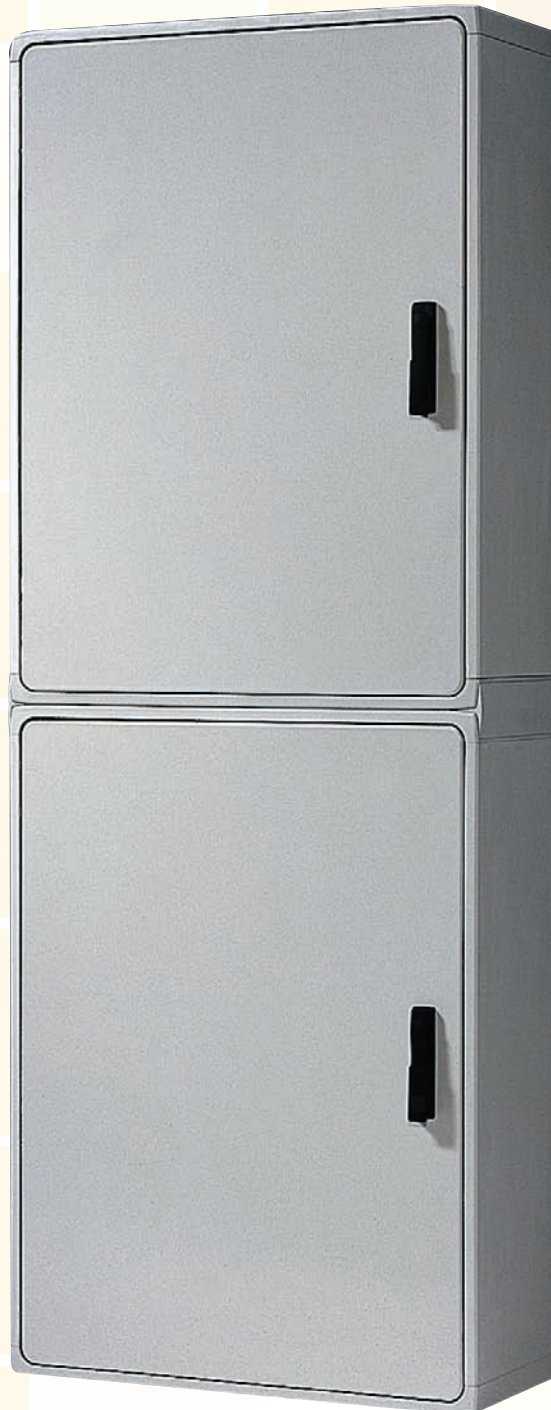

UCP / UCPT

Uniplast Gehäuse, Kompaktversion

Die Uniplast Serie kompakter Polyester-Gehäuse aus einem Stück entspricht IP66. Uniplast ist glasfaserverstärktes Polyester, doppelt isoliert, um dem Benutzer maximalen Schutz zu bieten. Eine große Bandbreite an Standardgrößen und eine Vielzahl von Montagemöglichkeiten macht die Uniplast-Gehäuse vielseitig einsetzbar.



IP66 / NEMA 4, 4X, 12, 13 IK10 / IK07



Technische Daten

Material: Glasfaserverstärktes Polyester. UCPT-Sichtfenster: Polycarbonat.

Korpus: In einem Stück gegossen, 3 mm dick, mit 4 Befestigungslöchern in der Rückwand, zur direkten Montage an die Wand in der Rückwand. Ohne Flanschöffnungen.

Tür: Tür: Mit oder ohne Sichtfenster und 180° Öffnung. UCP/UCPT750 und größer sind mit einem Türheber ausgestattet, der garantiert, dass die Tür beim Schließen die Mittelposition einhält. Dichtung durch eine durchgängige PU-Dichtung.

Schließung: 3 mm DBB Schloss mit 90° -Schließdrehung. UCP/UCPT540 und größer mit 3-Punkt-Schließung. Andere Schlösser auf Anfrage.

Temperaturbeständigkeit: -50°C bis 70°C bei konstanter Verwendung (Maximaltemperaturausschläge bis 150°C).

Merkmale: Selbstverlöschend und halogenfrei. Doppelt isoliert gemäß EN60439-1. Bewertete Isolationsspannung $U_i=1000V$.

Schutzart: Entspricht IP66 und NEMA 4, 4X, 12 und 13. Schlagfestigkeit IK 10. (IK 07 für Schränke mit Sichtfenster).

Oberfläche: RAL 7035, vorgefärbtes Rohmaterial.

Lieferumfang: Schrank mit Tür, Befestigungsschrauben für die Montageplatte und selbsthaftender, wasserabweisende Leiste.



UCP / UCPT, IP66 / NEMA 4, 4X, 12, 13 IK10 / IK07

Standardtür

| H | B | T | Gewicht Kg | Anz. der Schließpunkte | Artikelbez. |
|----------|----------|----------|-------------------|-------------------------------|--------------------|
| 315 | 215 | 170 | 2.60 | 1 | UCP320 |
| 415 | 315 | 170 | 3.68 | 1 | UCP430 |
| 515 | 415 | 230 | 6.58 | 3 | UCP540 |
| 615 | 415 | 230 | 7.53 | 3 | UCP640 |
| 735 | 535 | 270 | 12.00 | 3 | UCP750 |
| 835 | 635 | 300 | 16.00 | 3 | UCP860 |
| 1035 | 835 | 300 | 23.10 | 3 | UCP1080 |

Sichttür

| H | B | T | Gewicht Kg | Anz. der Schließpunkte | Artikelbez. |
|----------|----------|----------|-------------------|-------------------------------|--------------------|
| 415 | 315 | 170 | 3.68 | 1 | UCPT430 |
| 515 | 415 | 230 | 6.58 | 3 | UCPT540 |
| 615 | 415 | 230 | 7.53 | 3 | UCPT640 |
| 735 | 535 | 270 | 12.00 | 3 | UCPT750 |
| 835 | 635 | 300 | 16.00 | 3 | UCPT860 |
| 1035 | 835 | 300 | 23.10 | 3 | UCPT1080 |

UCP Abmessungen

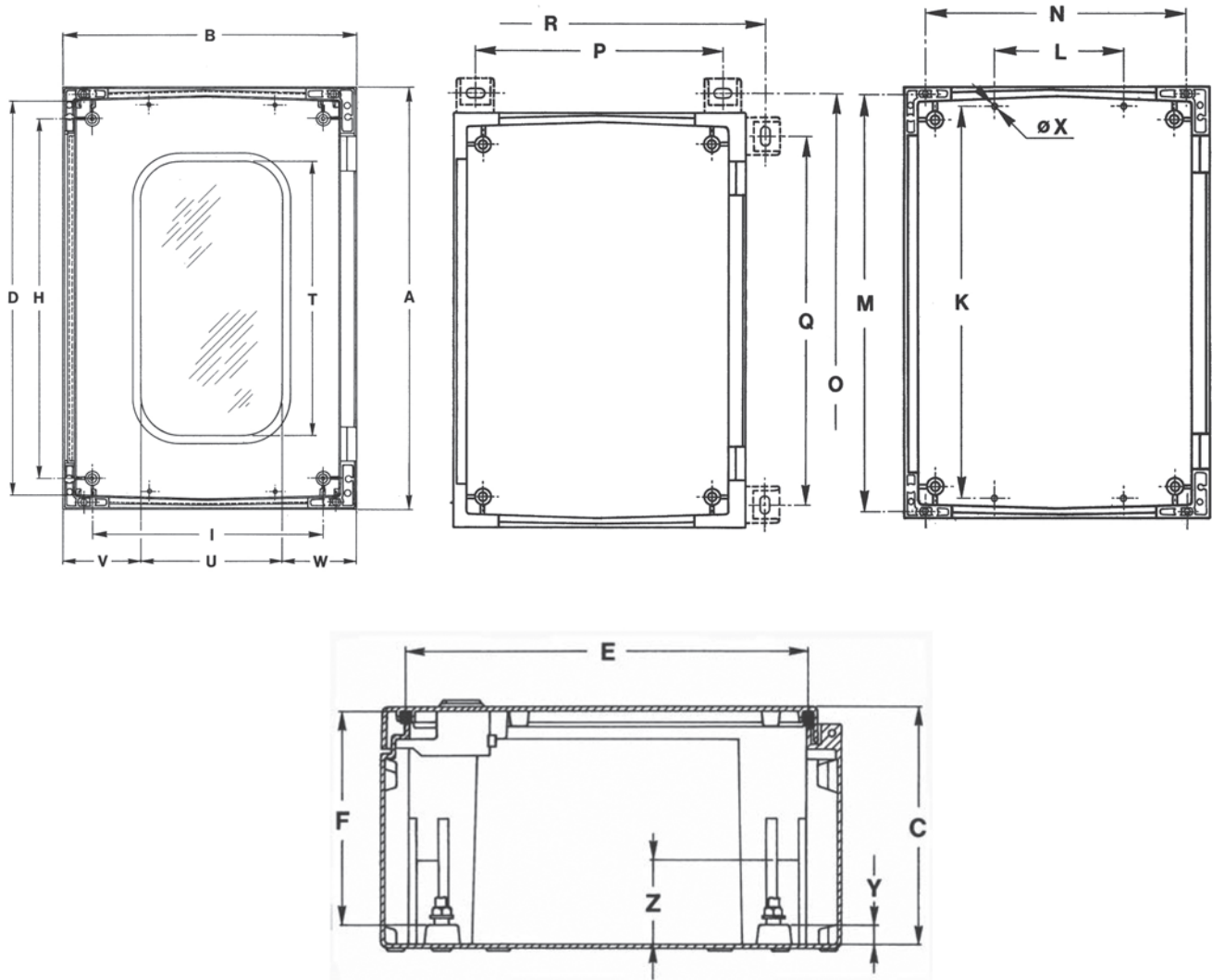

| UCP/UCPT | 320 | 430 | 540 | 640 | 750 | 860 | 1080 |
|----------|-----|-----|------|------|------|------|------|
| A | 315 | 415 | 515 | 615 | 735 | 835 | 1035 |
| B | 215 | 315 | 415 | 415 | 535 | 635 | 835 |
| C | 170 | 170 | 230 | 230 | 270 | 300 | 300 |
| D | 275 | 375 | 475 | 575 | 675 | 775 | 975 |
| E | 170 | 270 | 370 | 370 | 470 | 570 | 770 |
| F | 148 | 148 | 208 | 208 | 248 | 278 | 277 |
| H | 225 | 325 | 425 | 525 | 625 | 725 | 925 |
| I | 125 | 225 | 325 | 325 | 425 | 525 | 725 |
| K | 275 | 375 | 475 | 575 | 675 | 775 | 975 |
| L | 70 | 150 | 200 | 200 | 300 | 400 | 600 |
| M | 295 | 395 | 495 | 595 | - | - | - |
| N | 155 | 255 | 355 | 355 | - | - | - |
| O | 362 | 462 | 562 | 662 | 782 | 882 | 1082 |
| P | 162 | 262 | 362 | 362 | 482 | 582 | 782 |
| Q | 262 | 362 | 462 | 562 | 682 | 782 | 982 |
| R | 262 | 362 | 462 | 462 | 582 | 682 | 882 |
| T | - | 280 | 380 | 480 | 580 | 680 | 880 |
| U | - | 130 | 230 | 230 | 330 | 430 | 630 |
| V | - | 70 | 70 | 70 | 80 | 80 | 80 |
| W | - | 115 | 115 | 115 | 125 | 125 | 125 |
| X | 6 | 6 | 6 | 6 | 8 | 8 | 8 |
| Y | 14 | 14 | 15,5 | 15,5 | 15,5 | 15,5 | 15,5 |
| Z | 28 | 25 | 88 | 88 | 118 | 48 | 148 |

UMPZ C, Montageplatte, Stahlblech

Beschreibung: Stahlblech-Montageplatte für UCP/UCPT-Schränke.

Material: 2 mm Stahlblech, verzinkt.

Verpackungseinheit: 1 Stück.

| Für Schaltschränke | | | | |
|--------------------|-----|-----|-----|-------------|
| H | B | h | b | Artikelbez. |
| 315 | 215 | 250 | 150 | UMPZ320 |
| 415 | 315 | 350 | 250 | UMPZ430 |
| 515 | 415 | 450 | 350 | UMPZ540 |
| 615 | 415 | 550 | 350 | UMPZ640 |
| 735 | 535 | 650 | 450 | UMPZ750 |
| 835 | 635 | 750 | 550 | UMPZ860 |
| 1035 | 835 | 950 | 750 | UMPZ1080 |

UMPP C, Isolierte Montageplatte

Beschreibung: Isolationsmontageplatte für UCP/UCPT-Schränke.

Material: 5 mm Pertinax.

Verpackungseinheit: 1 Stück.

| Für Schaltschränke | | | | |
|--------------------|-----|-----|-----|-------------|
| H | B | h | b | Artikelbez. |
| 315 | 215 | 250 | 150 | UMPP320 |
| 415 | 315 | 350 | 250 | UMPP430 |
| 515 | 415 | 450 | 350 | UMPP540 |
| 615 | 415 | 550 | 350 | UMPP640 |
| 735 | 535 | 650 | 450 | UMPP750 |
| 835 | 635 | 750 | 550 | UMPP860 |
| 1035 | 835 | 950 | 750 | UMPP1080 |

UWMB, Wandbefestigungslaschen

Beschreibung: Montagewinkel für die Wandmontage von UCP-Schränken. Erzeugt einen Abstand von 20 mm zwischen Schrank und Wand.

Verpackungseinheit: 4 Stück mit Montagematerial.

| Material | Artikelbez. |
|---------------------|-------------|
| 304 stainless steel | UWMB01 |
| Polyamide | UWMB02 |

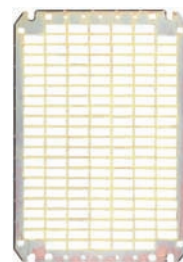
UMPT C, Telequick Montageplatte

Beschreibung: Telequick-Montageplatte für UCP/UCPT-Schränke.

Material: 1,5 mm Stahlblech, perforiert.

Verpackungseinheit: 1 Stück.

| Für Schaltschränke | | | | |
|--------------------|-----|-----|-----|-------------|
| H | B | h | b | Artikelbez. |
| 315 | 215 | 250 | 150 | UMPT320 |
| 415 | 315 | 350 | 250 | UMPT430 |
| 515 | 415 | 450 | 350 | UMPT540 |
| 615 | 415 | 550 | 350 | UMPT640 |
| 735 | 535 | 650 | 450 | UMPT750 |
| 835 | 635 | 750 | 550 | UMPT860 |
| 1035 | 835 | 950 | 750 | UMPT1080 |

UCD, Satz zur Tiefenanpassung

Artikelbez.

UCD01

UDH C, Handgriffe



Beschreibung: Schwenkhebel an Stelle des Standardschlusses der UCP/UCP-Schränke. Für den Schwenkhebel UDH2 und UDH3 sind Ausbrüche erforderlich.

Lieferumfang: 1 Stück mit Montagematerial.

| Beschreibung | Artikelbez. |
|------------------------------------|-------------|
| Handgriff | UDH0C |
| Handgriff mit Schloss E2432 | UDH1C |
| Schwenkhebelgriff mit Halbzylinder | UDH2C |
| Schwenkhebelgriff mit | UDH3C |

Uniplast Kompakt Zubehör

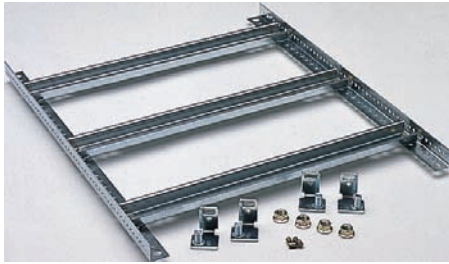
UMF, Montagerahmen



Beschreibung: Zur einfachen Montage von DIN-Schienen-Komponenten. Die DIN-Schienen sind höhenverstellbar.

Material: Stahlblech, galvanisiert.

Lieferumfang: Senkrechte Profile, verstärkte DIN-Schienen, Befestigungswinkel mit Montagematerial.

| Für Schaltschränke | | Anz. | Anz. | Artikelbez. |
|--------------------|-----|--------|--------|-------------|
| H | B | Module | Reihen | |
| 315 | 215 | 12 | 2 | UMF3202 |
| 415 | 315 | 24 | 2 | UMF4302 |
| 515 | 415 | 54 | 3 | UMF5403 |
| 615 | 415 | 54 | 3 | UMF6403 |
| 735 | 535 | 88 | 4 | UMF7503 |
| 835 | 635 | 112 | 4 | UMF8604 |
| 1035 | 835 | 200 | 5 | UMF10805 |

UFCP P, Fläche, geschlossene Abdeckplatte



Beschreibung: Flache Frontabdeckplatte zum Schutz der eingebauten Armaturen.

Material: Polyester.

Oberfläche: RAL 7035.

Lieferumfang: Abdeckplatte, Befestigungswinkel, 1 Verschluss mit Vierteldrehung, Montagematerial.

| Für Schaltschränke | | | | |
|--------------------|-----|-----|-----|-------------|
| H | B | h | b | Artikelbez. |
| 315 | 215 | 250 | 122 | UFCP3200 |
| 415 | 315 | 350 | 222 | UFCP4300 |
| 515 | 415 | 450 | 322 | UFCP5400 |
| 615 | 415 | 550 | 322 | UFCP6400 |
| 735 | 535 | 660 | 422 | UFCP7500 |
| 835 | 635 | 760 | 522 | UFCP8600 |
| 1035 | 835 | 960 | 722 | UFCP1080 |

UFCP D, Abdeckplatte mit DIN-Ausbrüchen



Beschreibung: Frontabdeckplatte mit Ausbrüchen für DIN-Komponenten. Der Montagerahmen mit DIN-Schienen UMFxxx muss zusätzlich bestellt werden.

Material: Polyester.

Oberfläche: RAL 7035.

Lieferumfang: Abdeckplatte, Stützwinkel, 1 Verschluss mit Vierteldrehung und Montagematerial.

| Für | | Anz. | Anz. | Artikelbez. | |
|------|-----|------|--------|-------------|----------|
| H | B | t | Module | | |
| 315 | 215 | 125 | 12 | 2 | UFCP3201 |
| 415 | 315 | 150 | 24 | 2 | UFCP4301 |
| 515 | 415 | 150 | 54 | 3 | UFCP5401 |
| 615 | 415 | 150 | 54 | 3 | UFCP6401 |
| 735 | 535 | 150 | 88 | 4 | UFCP7501 |
| 835 | 635 | 150 | 112 | 4 | UFCP8601 |
| 1035 | 835 | 150 | 200 | 5 | UFCP1081 |

UHS, Scharnierstütze



Beschreibung: Wird bei Verwendung von Abdeckplatten an Scharnieren (UFCP) eingesetzt.

Lieferumfang: 2 Stück mit Montagematerial.

| Artikelbez. |
|-------------|
| UHS01 |

Uniplast Kompakt Zubehör

UFCP I, Rahmen für einzelne Abdeckplatten

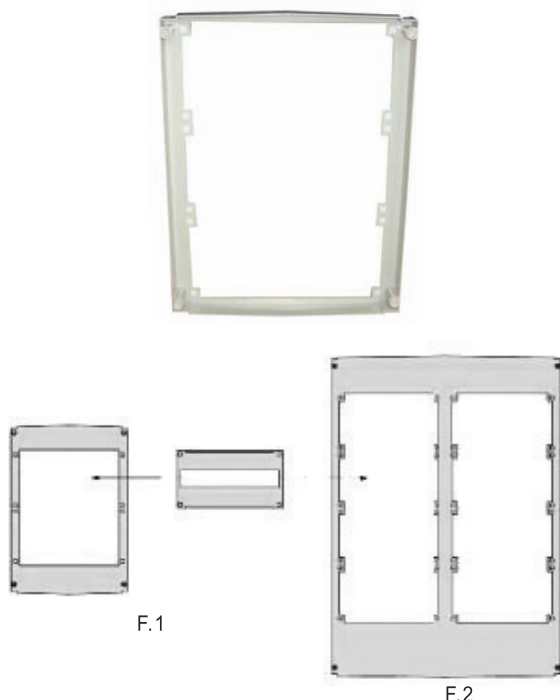

Beschreibung: Rahmen muss mit Einzelabdeckplatte UICP abgedeckt werden. In Gehäusen von 600mm und 800 mm in 2 Reihen.

Material: Polyester.

Oberfläche: RAL 7035.

Lieferumfang: Rahmen, Stützwinkel, 1 Verschluss mit Vierteldrehung, Montagematerial.

| Für Schaltschränke | | Anz. | Artikelbez. |
|--------------------|-----|---------------|-------------|
| H | B | Abdeckplatten | |
| 415 | 315 | 2 | UFCP4302 |
| 515 | 415 | 3 | UFCP5402 |
| 615 | 415 | 3 | UFCP6402 |
| 735 | 535 | 4 | UFCP7502 |
| 835 | 635 | 8 | UFCP8602 |
| 1035 | 835 | 10 | UFCP1082 |

F.1= einreihig; F.2= doppelreihig.

UPVD, Belüftungsgitter IP44

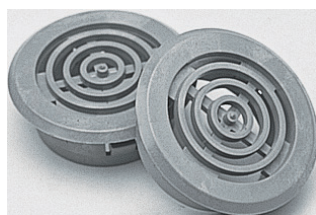

Beschreibung: Zur Belüftung des Gehäuses; unsichtbar, wenn auf die Innenblende des doppelt verblendeten Eckstücks montiert. Bohrloch mit 34,9 mm Durchmesser ist erforderlich.

Material: Polyester.

IP: IP34.

Verpackungseinheit: 2 Stück.

Artikelbez.
UPVD01

UICP P, Flache Einzelabdeckplatte



Beschreibung: Wird in den Rahmen UFCP I montiert, die Höhe der Abdeckung beträgt 150 mm.

Material: PVC.

Oberfläche: RAL 7035.

Lieferumfang: 1 Stück mit Montagematerial.

| Für Schaltschränke | | | | | Artikelbez. |
|--------------------|-----|-----|-----|----------|-------------|
| H | B | h | b | | |
| 415 | 315 | 150 | 255 | UICP4300 | |
| 515 | 415 | 150 | 322 | UICP5400 | |
| 615 | 415 | 150 | 355 | UICP6400 | |
| 735 | 535 | 150 | 455 | UICP7500 | |
| 835 | 635 | 150 | 455 | UICP8600 | |
| 1035 | 835 | 150 | 355 | UICP1080 | |

UICP D, Einzelabdeckplatte mit Ausschnitten



Beschreibung: Wird in den UFCP I Rahmen montiert, die Höhe der Abdeckung beträgt 150 mm.

Material: PVC.

Oberfläche: RAL 7035.

Lieferumfang: 1 Stück mit Montagematerial.

| Für | | | | Anz. | | Artikelbez. |
|------|-----|-----|-----|--------|----------|-------------|
| H | B | h | b | Module | | |
| 415 | 315 | 150 | 255 | 12 | UICP4301 | |
| 515 | 415 | 150 | 322 | 17 | UICP5401 | |
| 615 | 415 | 150 | 355 | 18 | UICP6401 | |
| 735 | 535 | 150 | 455 | 22 | UICP7501 | |
| 835 | 635 | 150 | 455 | 12 | UICP8601 | |
| 1035 | 835 | 150 | 355 | 18 | UICP1081 | |

UDP / UDPT

Uniplast Gehäuse, Modulare Version

Die Uniplast-Serie mit einer großen Bandbreite an Gehäusemodulen aus Polyester entspricht IP65. Uniplast ist ein glasfaserverstärktes Polyestergehäuse. Doppelt isoliert garantiert es dem Benutzer maximalen Schutz. Verschiedene Gehäusemodule lassen sich auf Wunsch des Kunden miteinander verbinden, um die gewünschte Größe zu erreichen.



IP65/IP55NEMA 4, 4X, 12, 13 IK10 / IK07



Technische Daten

Material: Glasfaserverstärktes Polyester. UCPT-Sichtfenster: Polycarbonat.

Korpus: Modular gegossen, mit Befestigungslöchern in der Rückwand. Kann direkt oder mit Wandbefestigungsglaschen an die Wand, oder mit der Vorrichtung UPM an Masten angebracht oder mit dem Sockel UPP oder den DIN-Unterteilen UAF und UMPS auf dem Boden befestigt werden.

Tür: Innenliegende Tür, mit oder ohne Sichtfenster und 100°-Öffnung. Größere Gehäuse sind mit einem Türheber ausgestattet, der die mittige Position der Tür nach dem Schließen sicherstellt. Dichtung wird durch eine durchgängige PU-Dichtung gewährleistet.

Schließung: Der vormontierte Griff erlaubt die Verwendung aller Typen von Halbzylinderschließungen (Standardtiefe 40 mm). Fünf Schließpunkte (drei bei 500 mm breiten Schränken).

Temperaturbeständigkeit: -50°C bis 70°C bei konstanter Verwendung (Maximaltemperaturausschläge bis 150°C).

Merkmale: Selbstverlöschend und halogenfrei. Doppelt isoliert gemäß EN60439-1. Bewertete Isolationsspannung $U_i=1000V$.

Schutzart: Entspricht IP65 und NEMA 4, 4X, 12 und 13 (IP 55 für Schränke mit Sichtfenster). Schlagfestigkeit IK 10. (IK 07 für Schränke mit Sichtfenster).

Oberfläche: RAL7035, vorgefärbtes Rohmaterial.

Lieferumfang: Schrank mit Tür, Befestigungsschrauben für die Montageplatte und Wandmontagewinkeln.













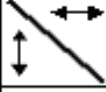



UDP / UDPT, IP65/IP55NEMA 4, 4X, 12, 13 IK10 / IK07

Standardtür

| H | B | T | Gewicht Kg | Anz. Türen | Artikelbez. |
|------|---------|-----|------------|------------|-------------|
| 500 | 500 | 320 | 16 | 1 | UDP5050 |
| | 750 | 320 | 19 | 1 | UDP5075 |
| 750 | 500 | 320 | 20 | 1 | UDP7550 |
| | 750 | 320 | 25 | 1 | UDP7575 |
| | 1000 | 320 | 30 | 1 | UDP75100 |
| 1000 | 500+750 | 320 | 38 | 2 | UDP75125 |
| | 500 | 320 | 25 | 1 | UDP10050 |
| | 750 | 320 | 30 | 1 | UDP10075 |
| | 1000 | 320 | 30 | 1 | UDP100100 |
| | 500+500 | 320 | 30 | 2 | UDP100102 |
| 1250 | 500+750 | 320 | 41 | 2 | UDP100125 |
| | 750 | 320 | 37 | 1 | UDP12575 |
| | 1000 | 320 | 45 | 2 | UDP125100 |
| | | | | | UDP125102 |

Sichttür

| H | B | T | Gewicht Kg | Anz. Türen | Artikelbez. |
|------|------|-----|------------|------------|-------------|
| 500 | 500 | 320 | 16 | 1 | UDPT5050 |
| 750 | 750 | 320 | 19 | 1 | UDPT5075 |
| | 500 | 320 | 20 | 1 | UDPT7550 |
| | 750 | 320 | 25 | 1 | UDPT7575 |
| 1000 | 1000 | 320 | 30 | 1 | UDPT75100 |
| | 500 | 320 | 25 | 1 | UDPT10050 |
| | 750 | 320 | 30 | 1 | UDPT10075 |
| 1250 | 750 | 320 | 30 | 1 | UDPT12575 |

|  | 500 | 750 | 1000 | 1250 |
|---|---|---|--|---|
| 500 |  |  | | |
| 750 |  |  |  |  |
| 1000 |  |  |   |  |
| 1250 | |  |   | |

Uniplast Modular Zubehör

UMPZ M, Montageplatte, Stahl



Beschreibung: Stahlblech-Montageplatte für UDP/UDPT-Schränke.
Material: 2 mm Stahlblech, verzinkt.
Verpackungseinheit: 1 Stück.

| H oder B | B oder H | h oder b | b oder t | Artikelbez. |
|----------|----------|----------|----------|-------------|
| 500 | 500 | 390 | 390 | UMPZ5050 |
| | 750 | 640 | 390 | UMPZ5075 |
| 750 | 750 | 640 | 640 | UMPZ7575 |
| | 1000 | 890 | 640 | UMPZ75100 |
| | 1250 | 1140 | 640 | UMPZ75125 |
| 1000 | 500 | 390 | 890 | UMPZ100500 |
| | 1000 | 890 | 890 | UMPZ100100 |
| | 1250 | 1140 | 890 | UMPZ100125 |

UMPP M, Isolierte Montageplatte



Beschreibung: Isolationsmontageplatte für UDP/UDPT-Schränke.
Material: 5 mm Pertinax.
Verpackungseinheit: 1 Stück.

| H oder B | B oder H | h oder b | b oder t | Artikelbez. |
|----------|----------|----------|----------|-------------|
| 500 | 500 | 390 | 390 | UMPP5050 |
| | 750 | 640 | 390 | UMPP5075 |
| 750 | 750 | 640 | 640 | UMPP7575 |
| | 1000 | 890 | 640 | UMPP75100 |
| | 1250 | 1140 | 640 | UMPP75125 |
| 1000 | 500 | 390 | 890 | UMPP10050 |
| | 1000 | 890 | 890 | UMPP100100 |
| | 1250 | 1140 | 890 | UMPP100125 |

UMPB M, Isolierte Montageplatte 10 mm

Beschreibung: Isolierte Montageplatte für UDP/UDPT-Schränke.
Material: 10 mm Pertinax.
Verpackungseinheit: 1 Stück.

| H oder B | B oder H | h oder b | b oder t | Artikelbez. |
|----------|----------|----------|----------|-------------|
| 750 | 1250 | 1140 | 640 | UMPB75125 |
| 1000 | 1000 | 890 | 890 | UMPB100100 |
| | 1250 | 890 | 890 | UMPB100125 |

UMPT M, Telequick Montageplatte

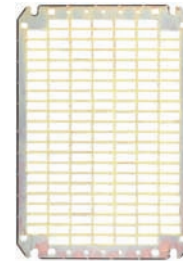

Beschreibung: Telequick-Montageplatte für UDP/UDPT-Schränke.
Material: 2 mm Stahlblech, perforiert.
Verpackungseinheit: 1 Stück.

| Für Schaltschränke | | | | |
|--------------------|------|------|------|-------------|
| H | B | h | b | Artikelbez. |
| 500 | 500 | 390 | 390 | UMPT5050 |
| | 750 | 390 | 640 | UMPT5075 |
| 750 | 500 | 640 | 390 | UMPT7550 |
| | 750 | 640 | 640 | UMPT7575 |
| | 1000 | 640 | 890 | UMPT75100 |
| | 1250 | 640 | 1140 | UMPT75125 |
| 1000 | 500 | 890 | 390 | UMPT100500 |
| | 750 | 890 | 640 | UMPT10075 |
| | 1000 | 890 | 890 | UMPT100100 |
| | 1250 | 890 | 1140 | UMPT100125 |
| 1250 | 750 | 1140 | 640 | UMPT12575 |
| | 1000 | 1140 | 890 | UMPT125100 |

UPD, Satz zur Tiefenanpassung



Beschreibung: Erlaubt die Tiefenverstellung der Montageplatte in Schritten von 12,5 mm.
Material: Galvanisiertes Stahlblech.
Lieferumfang: 4 Winkel, 4 Tiefenprofile und Montagematerial.

| Artikelbez. |
|-------------|
| UPD01 |

UMF M, Verstellbare senkrechte Montageprofile



Beschreibung: Senkrechte C-Profile, beliebig tiefenverstellbar.
Lieferumfang: 4 Stützwinkel, 4 Tiefenprofile, 2 senkrechte C-Profile und Montagematerial.

| Für Schaltschränke | |
|--------------------|-------------|
| H | Artikelbez. |
| 500 | UMF500 |
| 750 | UMF750 |
| 1000 | UMF1000 |
| 1250 | UMF1250 |

Uniplast Modular Zubehör

URH, Regendach.



Beschreibung: Zusätzlicher Schutz im Außenbereich. Auch bei Ventilationsöffnungen auf der Oberseite des Gehäuses gewährleistet c Regendach noch IP44/54 Schutz. Für das Regendach sind die besonderen Wandbefestigungslaschen UWB02 erforderlich. Zur Befestigung sind auf der Oberseite 4 Befestigungspunkte markiert. D. Regendach kann nicht bei angereichten Schränken verwendet werden. Einige Kombinationen sind auf Anfrage erhältlich. Zusätzliche Schrankbearbeitung ist nötig.

Material: Glasfaserverstärktes Polyester.

Oberfläche: RAL 7035.

Lieferumfang: 1 Stück und Montagematerial.

| Für Schaltschränke | | |
|--------------------|-------------|--|
| B | Artikelbez. | |
| 500 | URH5032 | |
| 750 | URH7532 | |
| 1000 | URH10032 | |
| 1250 | URH12532 | |

UWB R, Wandbefestigungslaschen für Gehäuse mit Regendach



Beschreibung: Wandbefestigungslaschen für UDP Gehäuse mit Regendach, nur für waagrechte Aufhängung. Einfache Anbringung, ohne Schrauben, selbst bei voll bestücktem und geschlossenem Gehäuse.

Material: Edelstahl 304.

Lieferumfang: 4 Laschen und 4 Plastik-Clips.

| Artikelbez. |
|-------------|
| UWB02 |

UWB S, Standard Wandbefestigungslaschen



Beschreibung: Wandbefestigungslaschen für UDP-Gehäuse. Können in senkrechter oder waagrecht Position montiert werden. Einfache Anbringung, ohne Schrauben, selbst bei voll bestücktem und geschlossenem Gehäuse. Diese Winkel werden als Standard im Beipack der UDP/UDPT-Schränke geliefert.

Material: Edelstahl 304

Lieferumfang: 4 Laschen und 4 Plastik-Clips.

| Artikelbez. |
|-------------|
| UWB01 |

UAF, Adapterrahmen für DIN-Unterteil



UAF

UMPS

Beschreibung: Gehäuse und Adapterrahmen werden am DIN-Unterteil befestigt.

Material: Glasfaserverstärktes Polyester

Oberfläche: RAL 7035.

Lieferumfang: 1 Stück mit Montagematerial.

| Für Schaltschränke | | |
|--------------------|-----|-------------|
| B | T | Artikelbez. |
| 750 | 320 | UAF7532 |
| 1000 | 320 | UAF10032 |

UMPS, Polyester DIN-Unterteil

Beschreibung: DIN-Unterteil für Sockel.

Material: Glasfaserverstärktes Polyester.

Oberfläche: RAL 7035.

Lieferumfang: 1 Stück mit Montagematerial.

| H | B | T | Artikelbez. |
|-----|------|-----|-------------|
| 900 | 1110 | 310 | UMPS10032 |
| | 780 | 310 | UMPS7532 |

UPM, Montagesatz zur Befestigung an Masten

Beschreibung: An den Wandbefestigungslaschen UWP auf der Gehäuserückwand werden C-Profile anmontiert, die gesondert bestellt werden müssen. Um den Mast wird ein Halteband aus Stahl gelegt. An den C-Profilen werden Klammern angebracht, die sicher an dem Stahlband befestigt werden.

Lieferumfang: Zwei C-Profile und vier Klammern. Das Stahlband ist nicht beinhaltet.

| Für | B | Artikelbez. |
|-----|-----|-------------|
| | 500 | UPM500 |
| | 750 | UPM750 |

UDS, Tür- / Deckelarretierung

Beschreibung: Hält Tür oder Deckel in geöffneter Position. Wird direkt an die Tür und den Korpus montiert. Zusätzliche Bearbeitung ist nicht nötig.

Material: Stahl.

Lieferumfang: 1 Stück mit Montagematerial.

| Beschreibung | Artikelbez. |
|------------------|-------------|
| Linksschließend | UDS01 |
| Rechtsschließend | UDS02 |

UPP, Sockel / Bodenmontagerahmen

Beschreibung: Gehäuse und Sockel werden zusammen am Boden verankert. Befestigungspunkte sind an der Innenseite des Bodenpanels vorhanden.

Material: Glasfaserverstärktes Polyester.

Oberfläche: RAL 7035.

Lieferumfang: Sockel, Metallstreben M12, U-Profile, Gegenprofile und Montagematerial.

| Für Schaltschränke | | | |
|--------------------|------|-----|-------------|
| H | B | T | Artikelbez. |
| 65 | 500 | 320 | UPP5032 |
| | 750 | 320 | UPP7532 |
| | 1000 | 320 | UPP10032 |
| | 1250 | 320 | UPP12532 |

UAV, Ventilatoren

Beschreibung: Zwei Ventilatoren pro Schrank garantieren eine ausreichende Luftzirkulation, um Kondensation zu vermeiden. Es empfiehlt sich, je einen Ventilator im oberen und unteren Schrankbereich anzubringen. IP 44 Schutz.

Material: Polyamid

Lieferumfang: 2 Stück mit Montagematerial.

| Artikelbez. |
|-------------|
| UAV01 |

Uniplast Modular Zubehör

UDE, Satz zur Vergrößerung der Tiefe



UCK, Verbindungssatz

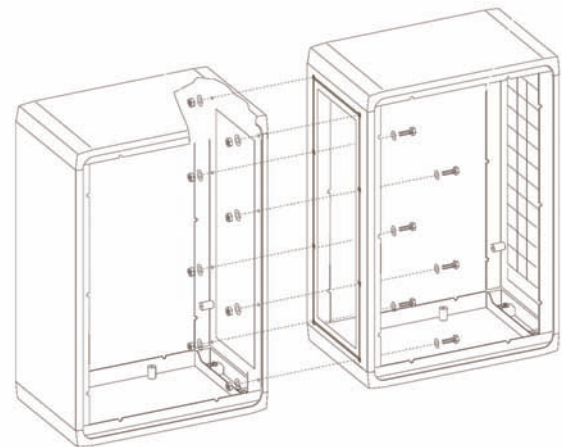
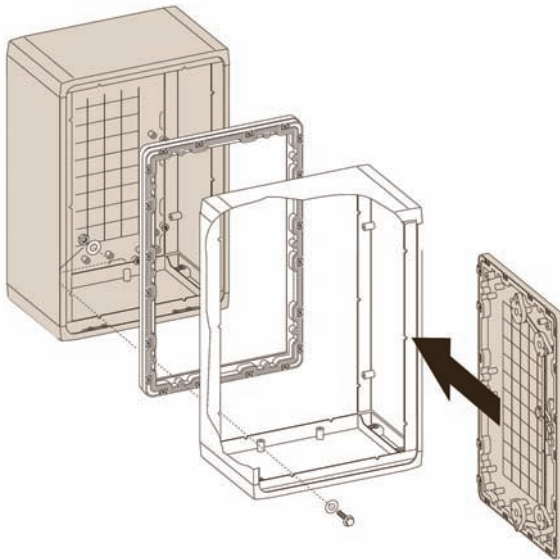

Beschreibung: Vergrößert die Standardtiefe 320 mm auf 640 mm. Bei Nutzung dieses Zubehörs kann kein Regendach verwendet werden.

Oberfläche: RAL 7035

Lieferumfang: 2 Seitenblenden, je eine Blende oben und unten, 2 offene Rückblenden, Montagematerial.

Beschreibung: Satz zur senkrechten und/oder waagrechten Anreihung. Bearbeitung des Schrankes ist nötig.

Lieferumfang: Neoprendichtung, Verbindungsschrauben, Schutzprofile, Montagematerial.

| Für Schaltschränke | | |
|--------------------|------|-------------|
| H | B | Artikelbez. |
| 500 | 500 | UDE5050 |
| | 750 | UDE5075 |
| 750 | 500 | UDE7550 |
| | 750 | UDE7575 |
| | 1000 | UDE75100 |
| | 1250 | UDE75125 |
| 1000 | 500 | UDE10050 |
| | 750 | UDE10075 |
| | 1000 | UDE100100 |
| | 1250 | UDE100125 |
| 1250 | 750 | UDE12575 |
| | 1000 | UDE125100 |

| Für Schaltschränke | | | | |
|--------------------|-----|----------|----------|-------------|
| T | t | H oder B | h oder b | Artikelbez. |
| 320 | 200 | 500 | 330 | UCK500 |
| | | 750 | 580 | UCK750 |
| | | 1000 | 830 | UCK1000 |
| | | 1250 | 1080 | UCK1250 |

UCP 1, Eckprofile

Beschreibung: Schließt die Lücken zwischen zwei miteinander verbundenen Gehäusen, Länge 308 mm.

Oberfläche: RAL 7035

Lieferumfang: 2 Stück

Artikelbez.
UCP01

Uniplast Modular Zubehör

UID, Innentür



Beschreibung: Für Automations- und Überwachungsanwendungen. Scharniere mit Rechts- oder Linksanschlag können montiert werden. 3 mm DBB-Schließung.

Material: Glasfaserverstärktes Polyester.

Oberfläche: RAL 7035.

Schutzart: IP 20.

Lieferumfang: 1 Stück mit Montagematerial.

| Für Schaltschränke | | | Artikelbez. |
|--------------------|-----|--|-------------|
| H | B | | |
| 500 | 500 | | UID5050 |
| | 750 | | UID5075 |
| 750 | 500 | | UID7550 |
| | 750 | | UID7575 |
| 1000 | 500 | | UID10050 |
| | 750 | | UID10075 |

UPCP, Schwenkbare, flache Abdeckplatte

Beschreibung: Wird vor die Montageplatte oder den Montagerahmen angebracht.

Material: 3 mm PVC.

Oberfläche: RAL 7035.

| Für Schaltschränke | | | | |
|--------------------|------|------|-----|-------------|
| H | B | h | b | Artikelbez. |
| 500 | 500 | 405 | 405 | UPCP5050 |
| 750 | 500 | 655 | 405 | UPCP7550 |
| | 750 | 655 | 655 | UPCP7575 |
| 1000 | 500 | 905 | 405 | UPCP10050 |
| | 750 | 905 | 655 | UPCP10075 |
| | 1000 | 905 | 905 | UPCP10010 |
| 1250 | 750 | 1155 | 655 | UPCP12575 |
| | 1000 | 1155 | 905 | UPCP12510 |

UTCP, Transparente Deckplatte

Beschreibung: Wird vor die Montageplatte oder den Montagerahmen eingebaut.

Material: 3 mm transparentes PVC.

Lieferumfang: 1 Stück mit Montagematerial.

| Für Schaltschränke | | | | |
|--------------------|------|------|-----|-------------|
| H | B | h | b | Artikelbez. |
| 500 | 500 | 405 | 405 | UTCP5050 |
| 750 | 500 | 655 | 405 | UTCP7550 |
| | 750 | 655 | 655 | UTCP7575 |
| 1000 | 500 | 905 | 405 | UTCP10050 |
| | 750 | 905 | 655 | UTCP10075 |
| | 1000 | 905 | 905 | UTCP10010 |
| 1250 | 750 | 1155 | 655 | UTCP12575 |
| | 1000 | 1155 | 905 | UTCP12510 |

UDH M, Handgriffe



UDH 01



UDH 02



UDH 03

Beschreibung: Schwenkhebel an Stelle des Standardgriffs.

Lieferumfang: 1 Stück mit Montagematerial.

| Beschreibung | Artikelbez. |
|--|-------------|
| Profil-Halbzylinder-Schließung (als Austausch) | UDH01 |
| 2 Profi I-Halbzylinder-Schließungen | UDH02 |
| Für Vorhängeschloss (10mm) | UDH03 |

LSSU, Profilhalbzylinderschlösser

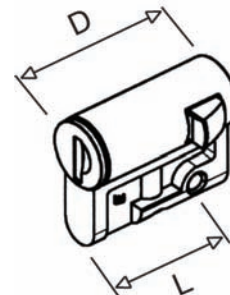

Beschreibung: Profilhalbzylinderschloss für den Schwenkgriff UDH.

Lieferumfang: 1 Stück.

| Beschreibung | Artikelbez. |
|--------------------------------------|--------------|
| Profil-Halbzylinder Ronis Schlüssel- | LSSU521 |
| Quadrat 7 mm | LSSU523 |
| Quadrat 8 mm | LSSU524 |
| Dreieck 7 mm | LSSU526 |
| Dreieck 8 mm | LSSU527 |
| DIN 3 mm | LSSU528 |
| DIN 5 mm | LSSU529 |
| Daimler-Benz | LSSU530 |
| Mit Profilhalbzylinder Ronis | LSSU5212132E |
| Mit Profilhalbzylinder Ronis | LSSU5213121E |

* Auf Anfrage sind andere Schlüsselnummern erhältlich.